

MODELJAAR 2027 | 20 APRIL 2026

PRIJSLIJST VOLVO EX60



DE VOLVO EX60 VERLEGT GRENZEN

Range tot 810 km en 340 km
bijladen binnen 10 minuten

OP EN TOP ZWEEDS

Ontworpen, ontwikkeld en
gebouwd in Zweden

STERKER, LICHTER, EFFICIENTER

Dankzij 'cell-to-body' en
'megacasting' techniek

VOLVO

INHOUD

3 MODELPROGRAMMA

7 VEILIGHEID

9 DUURZAAMHEID

12 ELEKTRISCH RIJDEN

13 INFOTAINMENT

14 INTERIEUR

16 EXTERIEUR

18 PACKS

19 OPTIES

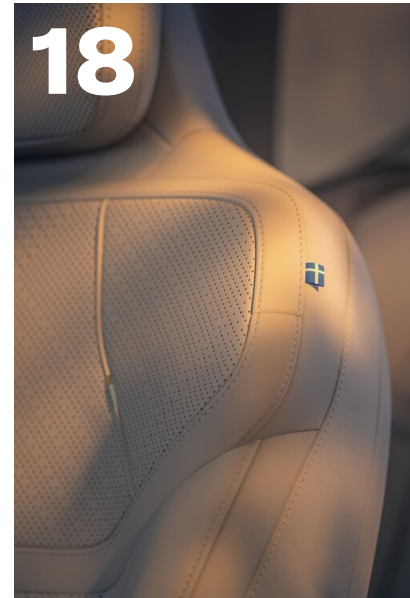
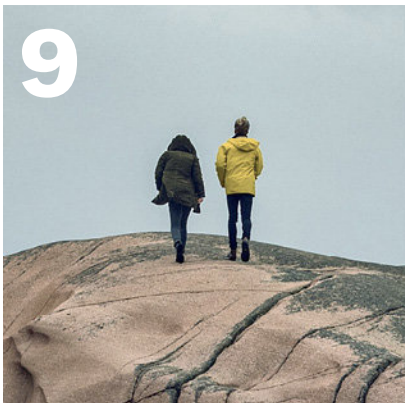

25 ACCESSOIRES

28 GARANTIE

29 STANDAARD-UITRUSTING & VARIANTEN

36 TECHNISCHE SPECIFICATIES

39 VOLVO CAR FINANCIAL SERVICES

40 FOOTNOTES

MODELPROGRAMMA



→ Kijk voor meer informatie op pagina 36

P6

Elektrificatie

Zuinigheidscategorie (vanaf)	A
Accucapaciteit (nominaal)	83 kWu
Range maximaal	611 km
Verbruik (kWu/100 km) vanaf	14,9
Oplaadsnelheid (DC)	320 kW
Snelladen (10-80%)	16 min.
Bijgeladen range in 10 minuten	305km
Boordlader	22 kW

Prestaties

Vermogen/koppel	374 pk / 480 Nm
Acceleratie (0-100 km/u)	5,9 seconden
Topsnelheid	180 km/u
Aandrijving	RWD
Trekgewicht	2.000 kg

P10 AWD

Elektrificatie

Zuinigheidscategorie (vanaf)	A
Accucapaciteit (nominaal)	95 kWu
Range maximaal	660 km
Verbruik (kWu/100 km) vanaf	16,2
Oplaadsnelheid (DC)	370 kW
Snelladen (10-80%)	16 min.
Bijgeladen range in 10 minuten	325km
Boordlader	22 kW

Prestaties

Vermogen/koppel	510 pk / 710 Nm
Acceleratie (0-100 km/u)	4,6 seconden
Topsnelheid	180 km/u
Aandrijving	AWD
Trekgewicht	2.400 kg

P12 AWD

Elektrificatie

Zuinigheidscategorie (vanaf)	A
Accucapaciteit (nominaal)	117 kWu
Range maximaal	810 km
Verbruik (kWu/100 km) vanaf	16,1
Oplaadsnelheid (DC)	370 kW
Snelladen (10-80%)	19 min.
Bijgeladen range in 10 minuten	340km
Boordlader	22 kW

Prestaties

Vermogen/koppel	680 pk / 790 Nm
Acceleratie (0-100 km/u)	3,9 seconden
Topsnelheid	180 km/u
Aandrijving	AWD
Trekgewicht	2.400 kg

MODELPROGRAMMA



Kijk voor meer informatie
op pagina 29

PLUS UITRUSTING

- Adaptive Cruise Control en BLIS
- Bose Premium sound systeem met 21 luidsprekers en Road Noise Cancellation
- Panoramadak (vast)
- 11,4" Dual Cell Forward Driver Display
- 15" OLED Infotainmentscherm
- Google infotainment met Google Maps, PlayStore en Gemini AI assistent
- Elektrisch verstelbare stuurkolom, voorstoelen en achterbank (zithoek)
- Handmatig verstelbare zittingverlenging voor
- Verwarmbare voorstoelen, stuurwiel en achterbank
- 3-zone Climate Control met Air Purification
- Warmtepomp
- Digital Key (Keyless Drive)
- Elektrisch bedienbare achterklep
- FSD dempers (P6) of Four-C actieve dempers (P10 AWD en P12 AWD)
- Matrix LED koplampen
- 20" 5-spaaks velgen
- Ice White solid lak



ULTRA UITRUSTING

- Bowers & Wilkins High Fidelity audio systeem met 28 luidsprekers, 1.820W versterker, Road Noise Cancellation en Dolby Atmos
- 360°-camera's met 3D-view
- HD Pixel LED koplampen met 25.600 pixels, meedraaiende koplampen en bochtverlichting
- Koplampreinigingsinstallatie
- Elektrochromatisch panoramadak
- 21" 5-spaaks velgen
- Geperforeerd Nordico bekleding met geventileerde voorstoelen
- 4-voudig verstelbare lendensteunen voor
- Kristallen scrollwiel voor bediening van multimedia en volume
- Gelamineerd akoestisch glas
- Ultra embleem op de achterzijde

VERKRIJGBAAR MET

P6

P10 AWD

P12 AWD

P6

P10 AWD

P12 AWD

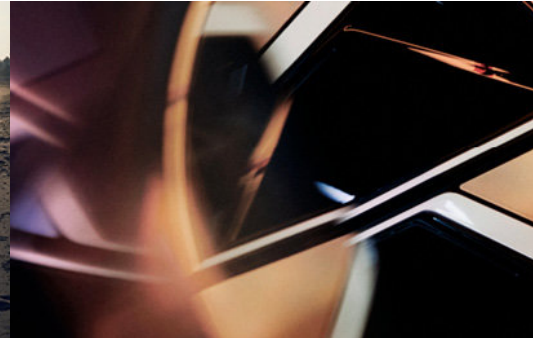
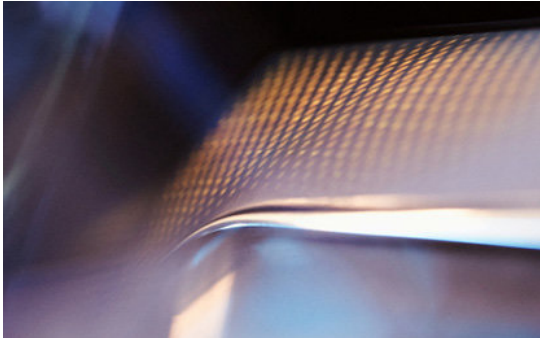
MODELPROGRAMMA PRIJZEN^{3, 4}

UITRUSTING

P6

P10 AWD

P12 AWD*

Plus

Netto catalogusprijs	€ 51.233,88
BPM	€ 687
Fiscale waarde ¹	€ 62.680
Kosten rijklaar ²	€ 1.315
Consumentenadviesprijs³	€ 63.995

Netto catalogusprijs	€ 53.713,22
BPM	€ 687
Fiscale waarde ¹	€ 65.680
Kosten rijklaar ²	€ 1.315
Consumentenadviesprijs³	€ 66.995

Netto catalogusprijs	€ 58.671,90
BPM	€ 687
Fiscale waarde ¹	€ 71.680
Kosten rijklaar ²	€ 1.315
Consumentenadviesprijs³	€ 72.995

Ultra

Netto catalogusprijs	€ 57.019,01
BPM	€ 687
Fiscale waarde ¹	€ 69.680
Kosten rijklaar ²	€ 1.315
Consumentenadviesprijs³	€ 70.995

Netto catalogusprijs	€ 59.498,35
BPM	€ 687
Fiscale waarde ¹	€ 72.680
Kosten rijklaar ²	€ 1.315
Consumentenadviesprijs³	€ 73.995

Netto catalogusprijs	€ 64.457,02
BPM	€ 687
Fiscale waarde ¹	€ 78.680
Kosten rijklaar ²	€ 1.315
Consumentenadviesprijs³	€ 79.995

*Productie van de P12 AWD start eind 2026.

Volvo EX60 Cross Country First Edition



Volvo EX60 Cross Country

Het gedurfde en onderscheidende design, de "go-anywhere"-mentaliteit en de nonsense functionaliteit dwingen respect af, terwijl de uitstraling, de capaciteiten en de technologie de auto echt uniek maken, mede door de standaard geavanceerde luchtvering

Nu beschikbaar voor pre-order

Reserveer nu een EX60 Cross Country First Edition en verzeker u van een van de eerste productieplaatsen. De productie van de EX60 Cross Country start in de loop van 2027. Afleveringen vinden plaats midden 2027 en betreffen modeljaar 2028.

Consumentenprijzen

De Volvo EX60 Cross Country is leverbaar als P10 AWD met 510pk vermogen en een maximale verwachte range van 640km (WLTP). De meerprijs bedraagt € 3.000 ten opzichte van een vergelijkbare EX60 uitvoering.

De EX60 Cross Country is leverbaar vanaf € 69.995 (consumentenadviesprijs).

Zie voor meer informatie volvocars.nl/EX60 of raadpleeg uw Volvo dealer.

Meeruitrusting

De Volvo EX60 Cross Country kent de volgende meeruitrusting t.o.v. de Volvo EX60:

- Onderste en middelste deel van de voorbumper in 'grained black' en hoogglans zwart met EX60 Cross Country-logo
- Skidplate voor en achter in geborsteld roestvrij staal
- Wielkastverbreeders en bovenste deurlijsten in 'grained black'
- 20–40 mm grotere bodemvrijheid dankzij standaard geavanceerde luchtvering
- EX60 Cross Country-naamplaatje in geborsteld roestvrij staal op de D-stijl
- Exclusieve EX60 Cross Country 20" 5-spaaks lichtmetalen velgen in Matt Graphite/ Glossy Black standaard voor Plus en Ultra
- Optionele 21" 5-spaaks lichtmetalen velgen in Matt Graphite/ Glossy Black of Diamond Cut/ Glossy Black
- Onderste en middelste deel van de achterbumper in 'grained black' met verzonken (debossed) EX60 Cross Country-logo
- Nieuwe exterieurkleur: Frost Green (hierboven afgebeeld)
- Uniek interieur: geventileerd 'Midnight Blue tailored knit' in een Charcoal-interieur met Grey Ash Wood houtinleg
- Unieke, robuuste textiele vloermatten met Cross Country-label (alleen beschikbaar in Charcoal)

VEILIGHEID

GROOTS IN VEILIGHEID

Adaptive Cruise Control

Lane keeping aid en Lane Departure Warning

Intersection autobrake

Two stage frontal airbags, SIPS (side) airbags, inflatable curtains en far side airbags

Driver understanding systeem

Prepared front safety belts Intersection autobrake

BLIS (Blind Spot Information System)

Collision avoidance (full auto brake) and mitigation met Pedestrian, Cyclist en Large animal detection

Pedestrian en Cyclist steering avoidance

Safe Space-technologie

Occupant sensing systeem

Multi adaptieve veiligheidsgordel met MSLL (Multi Stage Load Limiters)

Volvo Cars accu veiligheid

Rear collision warning en cross traffic alert achter



Kijk voor meer informatie
Op pagina 27

Geen verrassingen bij wisselen van rijstrook

De EX60 behoort tot de veiligste auto's die we tot nu gebouwd hebben. Krachtige software, robuuste rekenkracht en geavanceerde sensortechnologie zorgen dat u niet alleen veilig bent, maar zich ook veilig voelt. En dat geldt natuurlijk ook voor uw passagiers en iedereen om de auto heen.

Wereldprimeur: Multi adaptieve veiligheidsgordel

Autogordels met krachtbegrenzing bestaan al langer. Wat dit nieuwe systeem van Volvo baanbrekend maakt, is dat het hiervoor de informatie van interne en externe sensoren gebruikt. De centrale computer van de EX60 analyseert ondertussen de unieke kenmerken van het soort botsing. Zoals de richting, snelheid en positie van de inzittende. Op basis van deze data schakelt elke voorste veiligheidsgordel de juiste krachtbegrenzing in. Dit helpt de bescherming te verbeteren bij verschillende soorten botsingen en aanrijdingen.

Comfortabel door de bochten

De geavanceerde Pilot Assist houdt automatisch afstand tot uw voorgangers en houdt de auto in het midden van de rijstrook. Voor optimaal rijcomfort wordt de snelheid in de bochten aangepast. Bij stop-and-go verkeer volgt de auto automatisch uw voorligger en stopt indien nodig. Dit zorgt voor minder vermoeidheid in de file of tijdens lange ritten.



Accu veiligheid

De 800 volt accu van de EX60 is uitzonderlijk goed beschermd. De batterij zit namelijk in het midden van de auto. Dus zo ver mogelijk van de kreukelzones. Daarnaast is de accu aan alle kanten omgeven door meerdere beschermende lagen. Samen vormen deze lagen een robuuste veiligheidskooi. Tegelijkertijd versterkt de accu zelf ook de carrossie. Dat biedt bij zijdelingse botsingen extra bescherming.



Een auto die u begrijpt

De geavanceerde sensoren in het dashboard zijn onderdeel van het Driver Understanding systeem. Die detecteren of de bestuurder is afgeleid. In dat geval wordt de bestuurder direct gewaarschuwd. In noodgevallen komt de auto zelf tot stilstand, waarbij de alarmlichten activeren en hulpdiensten worden inschakeld.

Scannen op inzittenden

Bij het vergrendelen van de auto scannen de Occupant Sensing Radars subtiele bewegingen in de auto. Zijn er nog mensen of huisdieren aanwezig, dan blijft de auto ontgrendeld en verschijnt er een waarschuwing. Ook blijft het klimaatsysteem actief om oververhitting of onderkoeling te voorkomen.

Volvo, op en top Zweeds

Vanaf het moment dat Volvo in 1927 in Göteborg werd opgericht, zijn we onze Zweedse roots trouw gebleven. Nog steeds staan de diepgewortelde Zweedse kernwaarden veiligheid, mensgerichtheid en zorg voor het milieu centraal in de ontwikkeling van onze auto's. Ons hoofdkantoor en de belangrijkste designstudio's zijn stevig verankerd in Göteborg. Hiermee vormt het iconische Scandinavische design de leidraad voor elk model. Ook de productie vindt veelal binnen de grenzen van de EU plaats. Zo worden de EX30, EX30 Cross Country, EX40, EC40, XC40, V60, XC60, EX60, EX60 Cross Country en XC90 helemaal in Europa gebouwd. Ons Zweedse DNA blijft ons stimuleren om elegante en ongecompliceerde auto's te bouwen die tegelijkertijd geavanceerd en veilig zijn.

Zo Zweeds is de EX60

De EX60 is ontworpen en ontwikkeld in Göteborg. Om de CO₂-voetafdruk zo klein mogelijk te houden, bouwen we de EX60 volledig in Zweden.

De elektromotoren worden geproduceerd in Floby. Het assembleren van de batterijlade gebeurt in Ölofstrom. De productie van auto zelf en de batterij assemblage gebeurt in onze moderne megacasting faciliteit in Torslanda. Kortom, de EX60 is zo Zweeds als het maar zijn kan.

Vanuit onze praktijkkennis met ongevallen ontwikkelden we de Volvo Cars-veiligheidsnorm. Simpel gezegd betekent dit dat we onze auto's in een grotere variatie van crashscenario's testen en beoordelen. Hierbij gaan we verder dan beoordelingen en gestandaardiseerde tests. Zo voeren we bijvoorbeeld de frontale crashtest tegen een obstakel uit met zowel een kleine overlap als over de volledige breedte van de auto.

Dit doen we met 30% meer impactenergie dan vereist is in een gestandaardiseerde test. Dit is een aanpak die voortkomt uit dezelfde gedrevenheid waarmee we vroeger in onze tests pionierden met het nabootsen van meerdere soorten botsingen. Om zo in elk scenario maximale bescherming te bieden. Voorbeelden hiervan zijn: van de weg raken, over de kop slaan, meervoudige botsingen en zware aanrijdingen met dieren. Daarnaast introduceerde Volvo als eerste meerdere mannelijke en vrouwelijke crashtestpoppen introduceerden die qua lichaamsbouw van elkaar verschilden.

Duurzaam duurzamer

Ook bij Volvo zijn we ons bewust van onze rol in klimaatverandering. Het is voor ons dan ook meer dan vanzelfsprekend om een rol te spelen in de oplossing ervan. Want als we het succes van Volvo ook in de toekomst willen waarborgen, is het cruciaal om te blijven verduurzamen. De EX60 is het resultaat van deze overtuiging en visie.

De EX60 heeft namelijk de laagste CO₂-voetafdruk van alle volledig elektrische Volvo's tot nu toe. Niet alleen door gerecyclede en herbruikbare materialen, maar ook door het toepassen van megacasting

en baanbrekende cell-to-body-techniek. Hierdoor kunnen we efficiënter produceren en besparen we kostbare grondstoffen en gewicht.

EEN BETERE BATTERIJ

De EX60 heeft een batterijpaspoort. Met de QR-codelabels kunt u precies zien waar de grondstoffen vandaan komen. Dankzij blockchain zijn de herkomst van kritieke grondstoffen van de batterij zoals lithium, kobalt, nikkel en grafiet volledig traceerbaar. Grondstoffen waarvan we de herkomst niet kunnen traceren, gebruiken we niet bij de productie van de batterij. Daarom zit er bijvoorbeeld geen mica in een Volvo batterij.



Volvo en het klimaat

Hoe meer elektrische auto's op de weg, hoe schoner de leefomgeving. Daarom werkt Volvo sinds 2019 aan het terugdringen van de CO₂-uitstoot. Het doel is om in 2040 volledig klimaatneutraal te zijn en te voldoen aan de eisen van het Akkoord van Parijs. Op korte termijn willen we onze ecologische voetafdruk per voertuig met 40% verminderen. De CO₂-uitstoot in onze hele waardeketen wordt dus drastisch teruggebracht.

DE EX60 EN CIRCULAIRE ECONOMIE

Hergebruik is de sleutel tot een schonere en betere wereld. En met de EX60 zijn we hier weer een stap dichterbij. De auto bestaat namelijk voor 25% uit gerecycled materiaal. Dat is het hoogste percentage van alle Volvo-modellen tot nu toe. Zo is het de eerste keer dat voor de carrosserie SSAB Zero wordt gebruikt. Dat is een

gerecycled staal waarbij de CO₂-uitstoot tijdens de productie nagenoeg nul is. De EX60 is ook de eerste auto waarbij we megacasting met 50% gerecycled aluminium toepassen. Bovendien werkt onze moderne megacastingfabriek met 100% hernieuwbare elektriciteit. Het is dan ook de eerste faciliteit in zijn soort die de LEED GOLD-certificering voor groen gebouwontwerp én milieuvriendelijke productie heeft gekregen.

Goed op weg

Onze CO₂-voetafdruk verkleinen is belangrijk. Maar daar stopt het wat ons betreft niet. Ethisch en transparant zakendoen is voor ons net zo belangrijk.

Dat houdt in dat we kritisch kijken naar de herkomst van materialen. En dat we ons hardmaken voor het beschermen van het welzijn en rechten van zowel de mensen binnen onze organisatie als onze leveranciers. Dit blijven we doen om op te treden tegen corruptie en andere onethische praktijken.



Elektrisch rijden

De state of the art lithium-ion hoogspanningsaccu biedt een competitieve actieradius en een laag zwaartepunt waardoor uw auto nog stabiel rijdt. De krachtige ingebouwde lader zorgt voor snelle oplaadmogelijkheden, zowel bij u thuis als onderweg.

THUIS VEILIG OPLADEN

U wilt uw nieuwe Volvo overal veilig kunnen opladen, ook bij u thuis. Het opladen van de auto vereist een hoog vermogen voor een aantal uren. Niet iedere huisinstallatie is daarvoor geschikt. Om de veiligheid te borgen dient uw installatie op een aantal kritieke punten gecontroleerd te worden. Hiervoor kunt u een advies op maat krijgen, zodat u niet voor verrassingen komt te staan. Een veilig idee.



LAADINSTALLATIE

Volvo beschikt over een complete laadoplossing om uw Volvo EX60 snel en veilig op te laden. Via onze partner kunt u een Volvo wallbox bestellen, inclusief installatieservice.



Laadkabels

Er zijn twee verschillende typen laadkabels leverbaar in diverse lengtes:

- Type 2 (Mode 3)-stekker (publiek laadpunt/thuislaadinstallatie)
- CEE-stekker (rode krachtstroomstekker)

Af fabriek wordt de auto standaard geleverd met een 6 meter Type 2 (Mode 3) 3-fase-laadkabel voor veilig laden bij een publiek laadpunt of thuislaadinstallatie. Uw Volvo-dealer kan als accessoire een extra 6 meter CEE-laadkabel of Type 2 (Mode 3)-laadkabel leveren.

Laadpas

Om bij een publiek laadpunt uw Volvo op te laden is een laadpas vereist om het stroomverbruik te berekenen. Bij uw Volvo kunt u via de Volvo Car app bij onze partner Digital Charging Solutions een laadpas aanvragen.

GARANTIE

Uw nieuwe Volvo is voorzien van 3 jaar garantie. Er geldt een kilometerbeperking van 100.000 binnen de genoemde periode. Op het 800V accupakket van de Volvo is een garantie van 8 jaar of 160.000 km (afhankelijk van wat het eerst bereikt wordt) van toepassing. Hierna ontvangt u tot 10 jaar of 240.000 km garantie op het accupakket als al het onderhoud is uitgevoerd bij de Volvo-dealer.



De toekomst is hier

Met zijn robuuste softwareplatform zet de EX60 een nieuwe standaard in connectiviteit en infotainment. Dit zorgt voor een volledig naadloze en intuïtieve ervaring in de auto. Dankzij door Volvo ontwikkelde technologie en draadloze updates blijft de geavanceerde centrale computer zich continue verbeteren en verfijnen. En dit maakt de EX60 een uitzonderlijk vooruitstrevende auto.

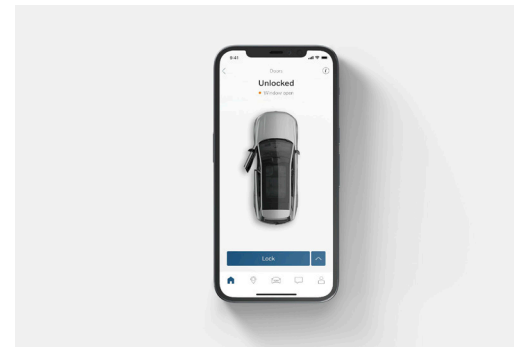

SNELLER DAN OOI

De basis van de EX60 is één krachtige centrale computer met een rekenvermogen van maar liefst 254 TOPS (1 biljoen bewerkingen per seconde). Deze computer stuurt het merendeel van de systemen en processen in de auto aan. En dat allemaal razensnel. Om zo aan de hoogste eisen op het gebied van connectiviteit, prestatie en veiligheid te voldoen.

EEN AUTO DIE U VOLGT

Onze nieuwe digitale displays werken naadloos samen met intuïtieve fysieke bediening. Ze tonen de belangrijkste informatie in één oogopslag en helpen u onderweg veilig en gefocust te blijven. Het Volvo systeem in de EX60 past zich slim aan de situatie aan en biedt handige, bestuurdersgerichte snelkoppelingen.

INTUÏTIEVE CONNECTIVITEIT

De EX60 is net zo intuïtief te bedienen als een smartphone. Dankzij eersteklas connectiviteit zonder vertragingen en de nieuwste conversatie AI van Google Gemini kunt u de EX60 op nieuwe manieren gebruiken. Door gewoon te praten weet de auto al wat u wilt. Zo kunt u bijvoorbeeld berichten opstellen door simpelweg te praten. Vertalen naar het Zweeds of Frans voor u een bericht verzendt? Geen probleem. Iets weten uit de gebruikershandleiding van uw Volvo EX60 of specifieke details over uw bestemming? Het is allemaal een kwestie 'Hey Google' zeggen of de knop op het stuur indrukken. En omdat u cognitief

minder belast wordt, kunt u al uw aandacht op de weg houden. Een veilig idee. Ook Google Maps is volledig geïntegreerd om u snel en moeiteloos naar uw bestemming te begeleiden. Via de Google Play Store downloadt u eenvoudig apps rechtstreeks naar de auto. Het systeem leert van uw gebruik, verbindt de auto met uw digitale leven en werkt zelfs volledig zelfstandig, ook zonder telefoon.

VOLLEDIG OVERZICHT EN CONTROLE

Het nieuwe 11,4 inch bestuurdersdisplay is in EX60 verder naar voren geplaatst (dichterbij de voorruit), direct in het zicht van de bestuurder. Om het scherm te lezen hoeft u uw hoofd dus nauwelijks te bewegen. Dit verkort de kijktijd waardoor u uw de aandacht op de weg kunt houden. Uiteraard werkt het display naadloos samen met het 15,04 inch middendispley. Dit touchscreen is te personaliseren. Zo bedient u navigatie, entertainment, klimaat-regeling, apps, telefoon, camera's en andere ondersteunende functies precies zoals u wilt.

ULTIEME CONTROLE

Het 11,4 inch bestuurdersdisplay toont alle cruciale rij-informatie. Niet alleen het scherm zelf, ook de informatie is te personaliseren en af te stemmen op persoonlijke behoeftes of actuele rij-situaties.



INTERIEUR

RD00 CHARCOAL



Nordico Microtech bekleding in de kleurstelling Charcoal in Charcoal interieur.
Grey Ash Wood houtinleg.
Charcoal hemelbekleding.

Standaard voor Plus

RD10 CARDAMOM



Nordico Microtech bekleding in de kleurstelling Cardamom in Charcoal interieur.
Grey Ash Wood houtinleg.
Charcoal hemelbekleding.

Meerprijs voor Plus

excl. btw

incl. btw

€ 227,27

€ 275

WD20 DAWN



Nordico Microtech bekleding in de kleurstelling Dawn in Dawn/Charcoal interieur. Dual Tone stuurwiel.
Grey Ash Wood houtinleg.
Dawn hemelbekleding.

Meerprijs voor Plus

excl. btw

incl. btw

€ 227,27

€ 275

RG00 CHARCOAL MET VENTILATIE

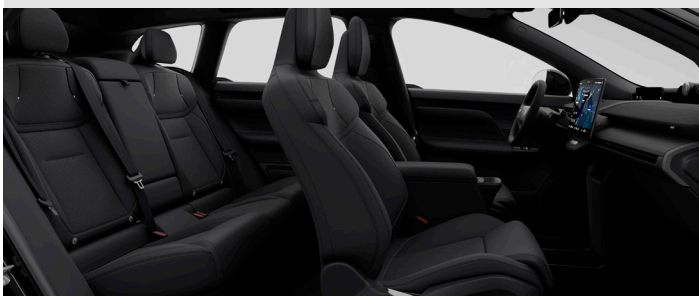

Nordico Microtech bekleding met geventileerde voorstoelen in de kleurstelling Charcoal in Charcoal interieur.
Grey Ash Wood houtinleg.
Charcoal hemelbekleding.

Meerprijs voor Plus

excl. btw

incl. btw

€ 578,51

€ 700

RG10 CARDAMOM MET VENTILATIE



Nordico Microtech bekleding met geventileerde voorstoelen in de kleurstelling Cardamom in Charcoal interieur.
Grey Ash Wood houtinleg.
Charcoal hemelbekleding.

Meerprijs voor

excl. btw

incl. btw

Plus

€ 805,79

€ 975

Ultra

€ 227,27

€ 275

WG20 DAWN MET VENTILATIE



Nordico Microtech bekleding met geventileerde voorstoelen in de kleurstelling Dawn in Dawn / Charcoal interieur. Dual Tone stuurwiel.
Dark Rubus tapijt.
Grey Ash Wood houtinleg.
Dawn hemelbekleding.

Meerprijs voor

excl. btw

incl. btw

Plus

€ 805,79

€ 975

Ultra

€ 227,27

€ 275

INTERIEUR

RC00 CHARCOAL NAPPA LEDER



Nappa lederen bekleding met geventileerde voorstoelen in de kleurstelling Charcoal in Charcoal interieur.
Grey Ash Wood houtinleg.
Charcoal hemelbekleding.

Meerprijs voor	Plus	Ultra
excl. btw	€ 1.917,36	€ 1.338,84
incl. btw	€ 2.320	€ 1.620

RC10 CARDAMOM NAPPA LEDER



Nappa lederen bekleding met geventileerde voorstoelen in de kleurstelling Cardamom in Charcoal interieur.
Grey Ash Wood houtinleg.
Charcoal hemelbekleding.

Meerprijs voor	Plus	Ultra
excl. btw	€ 2.144,63	€ 1.566,12
incl. btw	€ 2.595	€ 1.895

WC20 DAWN NAPPA LEDER



Nordico Microtech bekleding met geventileerde voorstoelen in de kleurstelling Cardamom in Charcoal interieur.
Dark Rubus Ash Wood houtinleg.
Dawn hemelbekleding.

Meerprijs voor	Plus	Ultra
excl. btw	€ 2.144,63	€ 1.566,12
incl. btw	€ 2.595	€ 1.895

W3A0 TAILORED WOOL RYE



Tailored Wool bekleding in de kleurstelling Rye in Dawn / Charcoal interieur. Dual Tone stuurwiel. Dark Rubus tapijt. Dark Rubus Ash Wood houtinleg.
Dawn hemelbekleding. Met 2-voudig elektrisch verstelbare lendesteunen voor.

Meerprijs voor	Plus	Ultra
excl. btw	€ 805,79	€ 227,27
incl. btw	€ 975	€ 275

EXTERIEUR



614 Ice White

Solid lak

Een heldere witte lak met tonen van gebroken wit, die de vorm van de auto benadrukken en intensiteit toevoegen.

Standaard

745 Aurora Silver

Metallic lak

Een futuristisch ogende silver metallic lak met een gebalanceerde paarse gloed. Geeft een contrastrijke, maar lichtvoetige uitstraling en een paarse glinstering in het zonlicht.

Meerprijs

excl. btw

€ 904,96

incl. btw

€ 1.095

717 Onyx Black

Metallic lak

Elegante, diepzwarte metallic met een schitterende schittering bij fel daglicht en een solide donkerheid bij weinig licht.

Meerprijs

excl. btw

€ 904,96

incl. btw

€ 1.095

743 Sand Dune

Metallic lak

Een warme, zandkleurige solid effect metallic met glazen vlokken die fonkelen als zand in de zon. Deze kleur is geïnspireerd op de zandduinen aan de Zweedse westkust en geeft een natuurlijke, contrasterende uitstraling.

Meerprijs

excl. btw

€ 904,96

incl. btw

€ 1.095

723 Denim Blue

Metallic lak

Rijke, smokey blauwe metallic kleur met veel diepte en een vloeiende, zijdeachtige afwerking. Een moderne klassieker die overal werkt, geïnspireerd op Scandinavische mode.

Meerprijs

excl. btw

€ 904,96

incl. btw

€ 1.095

EXTERIEUR



707 Crystal White Pearl

Metallic lak

Glinsterende, fonkelende witte parelmoerkleur opgebouwd uit drie lagen lak die een zacht, diep parelmoereffect geeft voor een zijdezachte, gladde uitstraling en een pure exclusieve look.

Meerprijs

excl. btw € 904,96
incl. btw **€ 1.095**

740 Vapour Grey

Metallic lak

Een metallic effen effect in neutraal grijs met een mistig tintje, geïnspireerd op winderige Scandinavische kalkstenen huizen. Geeft de auto een lichte, beweeglijke uitstraling. De effen look verandert in licht, glinsterend metallic in het zonlicht.

Meerprijs

excl. btw € 904,96
incl. btw **€ 1.095**

746 Forest Lake

Metallic lak

Zowel rustgevend als actief, deze donkergroene metallic lak geeft een technische toets die het design van de auto versterkt. In direct zonlicht wordt een elegante turquoise gloed zichtbaar.

Meerprijs

excl. btw € 904,96
incl. btw **€ 1.095**

750 Heather Bronze*

Metallic lak

Een warme, aardse metallic lak, geïnspireerd op de bloeiende heide in het Scandinavische landschap. Zijn zachte tonen met brons en violet geven een verfijnde uitstraling die subtiel verandert in het licht.

*Productie van Heather Bronze start eind 2026.

Meerprijs

excl. btw € 904,96
incl. btw **€ 1.095**

PACKS

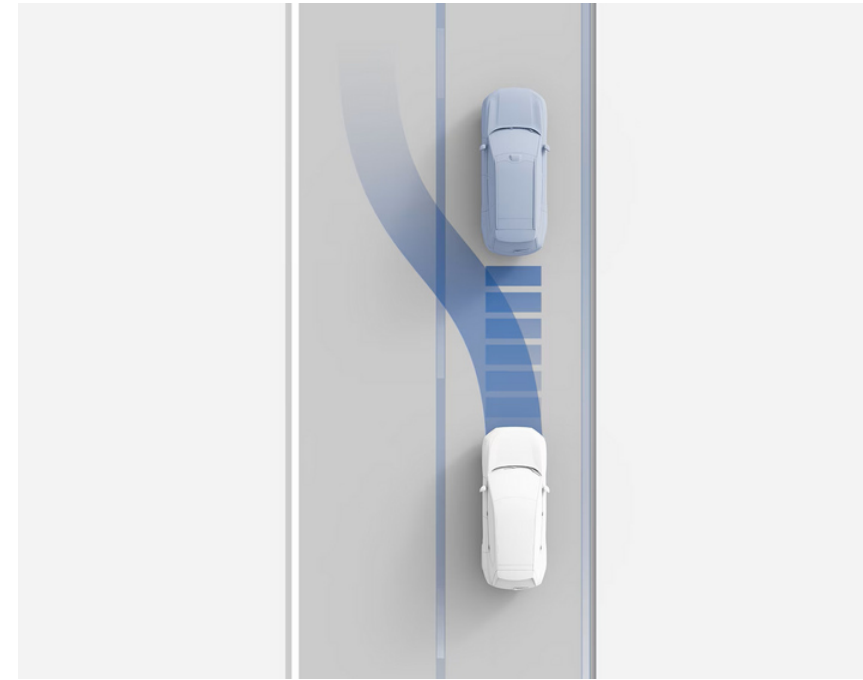

360° camera's met 3D view

(139)

Deze handige functie creëert een haarscherp 360°-perspectief van de auto en zijn omgeving. Dit beeld bevat de geplande rijlijn van de auto, wat manoeuvreren in krappe ruimtes vergemakkelijkt. Dankzij de split-screen-technologie behoudt u een nog beter overzicht door zowel het 360°-vogelperspectief als een (bijna) 180° breed voor- of achterbeeld gelijktijdig te tonen – u hoeft dus niet meer te schakelen tussen verschillende weergaven tijdens het manoeuvreren.

Standaard voor Ultra.

Meerprijs voor Plus

excl. btw € 541,32
incl. btw **€ 655**

Pilot Assist Pack

Pilot Assist

Met de nieuwe generatie Pilot Assist kunt u ontspannen rijden, zowel op snelwegen als wegen met één rijstrook. De auto helpt het verkeer en de rijstrookmarkeringen in de gaten te houden en ondersteunt u door de snelheid aan te passen en lichte stuurondersteuning te geven om de auto in het midden van de rijstrook te houden

Meerprijs voor Plus

excl. btw € 987,60
incl. btw **€ 1.195**

Meerprijs voor Ultra

excl. btw € 574,38
incl. btw **€ 695**

en afstand tot de voorligger te bewaren. De auto kan de snelheid in bochten aanpassen voor een optimaal rijcomfort. Onder bepaalde omstandigheden kan Pilot Assist ook ononderbroken stuurondersteuning bieden bij het wisselen van rijstrook. Pilot Assist is actief vanuit stilstand tot aan 150 km/h. Geniet van deze comfortabele rijondersteuning, maar wees net zo oplettend en betrokken als anders. Als het systeem detecteert dat de bestuurder niet reageert, kan het de auto binnen de rijstrook tot stilstand brengen.

360 graden camera's met 3D view

Zie omschrijving hiernaast. Standaard voor Ultra

Park Pilot Assist

Met Park Pilot Assist kunt u het parkeren aan uw auto overlaten. Het systeem kan vrije parkeerplaatsen aan beide zijden van de auto detecteren. Selecteer de gewenste parkeerplek en de auto parkeert zichzelf door zowel het sturen, gas geven, remmen en schakelen over te nemen. Het enige wat u hoeft te doen, is toezicht houden. Park Pilot Assist kan de meest voorkomende parkeerscenario's aan en biedt ook ondersteuning bij het verlaten van een krappe parkeerplek parallel aan de rijbaan.

OPTIES



20" 5-spaaks

Matt Black / Glossy Black Diamond Cut velgen met 235/55 R20 banden voor en 255/50 R20 banden achter.
Bandenklasse A

Standaard voor Plus

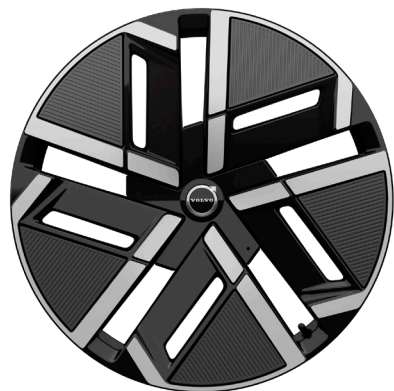

21" 5-spaaks (1296)

Glossy Black / Matt Graphite Diamond Cut velgen met 255/45 R21 banden voor en 265/45 R21 banden achter
Bandenklasse A

Standaard voor Ultra

Meerprijs voor	Plus
excl. btw	€ 768,60
incl. btw	€ 930



21" 6-spaaks (1304)

Matt Black / Glossy Black Diamond Cut velgen met 255/45 R21 banden voor en 265/45 R21 banden achter
Bandenklasse A

Meerprijs voor	Plus
excl. btw	€ 1.000,00
incl. btw	€ 1.210

Meerprijs voor	Ultra
excl. btw	€ 231,40
incl. btw	€ 280



22" 5-Y Spaaks (1297)

Matt Black / Diamond Cut velgen met 255/40 R22 banden voor en 265/40 R22 banden achter
Bandenklasse B

Meerprijs voor	Plus
excl. btw	€ 1.537,19
incl. btw	€ 1.860

Meerprijs voor	Ultra
excl. btw	€ 768,60
incl. btw	€ 930



22" 5-Y Spaaks (1345)

Matt Black velgen met 255/40 R22 banden voor en 265/35 R22 banden achter.
Bandenklasse B

Meerprijs voor	Plus
excl. btw	€ 1.768,60
incl. btw	€ 2.140

Meerprijs voor	Ultra
excl. btw	€ 1.000,00
incl. btw	€ 1.210

OPTIES



Dark Exterieur

(1338)

Sierstrips aan de onderzijde rondom uitgevoerd in Glossy Black.

Standaard is de EX60 uitgevoerd met het Bright exterieur. Sierstrips aan de onderzijde rondom zijn uitgevoerd in Matt Bright Silver. Zonder meerprijs is te kiezen voor het Dark exterieur, doormiddel van optie 1338. De sierstrips aan de onderzijde rondom zijn dan uitgevoerd in Glossy Black. De 'Bright'-uitvoering zorgt voor een elegante uitstraling, terwijl de optionele 'Dark'-uitvoering een sportiever en dynamischer uiterlijk geeft.

Leverbaar zonder meerprijs

OPTIES



Extra getint glas achterportieren en bagageruimte

(179)

Donker getint glas in de achterrauiten vergroot uw privacy. Het vermindert ook de UV-straling en houdt de binnentemperatuur op peil op warme, zonnige dagen.

Meerprijs

excl. btw

incl. btw

€ 376,03

€ 455

Geïntegreerde zittingverhoger in buitenste zitplaatsen tweede zitrij

(322)

Niet i.c.m. Tailored Wool bekleding (W3A0).

Meerprijs

excl. btw

incl. btw

€ 231,40

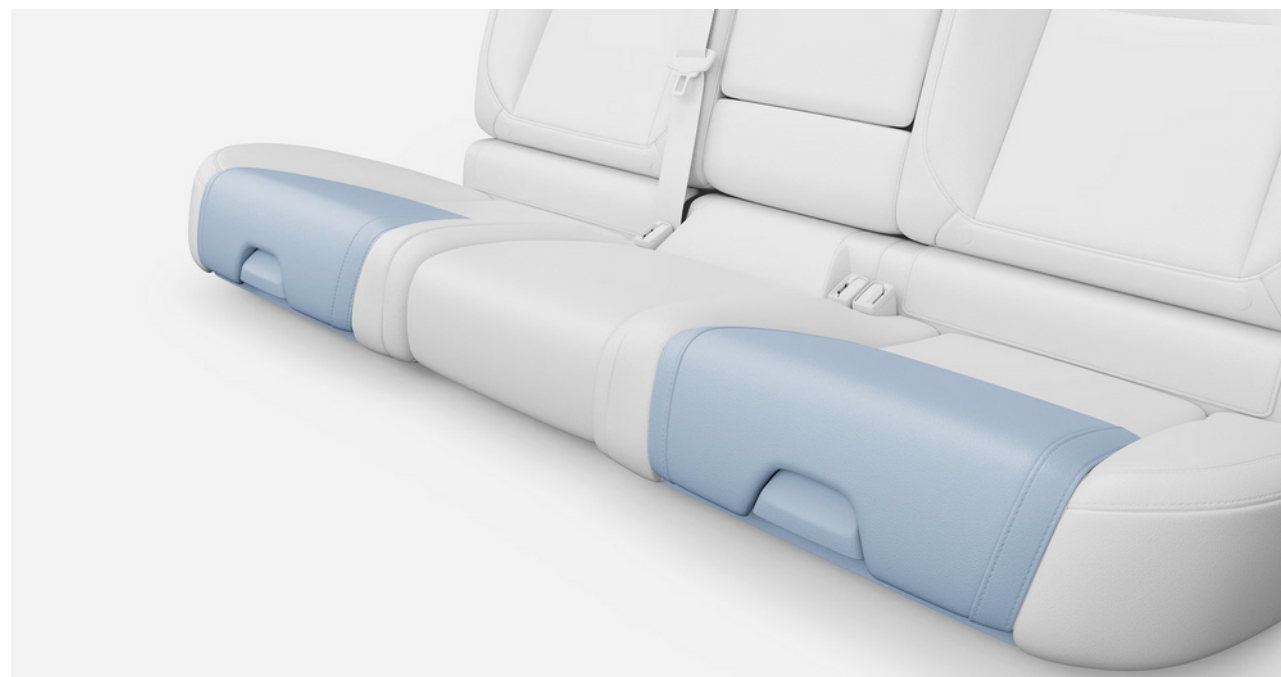
€ 280

OPTIES



Gelamineerd akoestisch glas

(236)

Gelaagde akoestische ruiten voor de cabine en de bagageruimte helpen wind- en weggeluid verder te verminderen, zodat u en uw passagiers kunnen genieten van een nog stillere rit. Ze helpen ook het risico op inbraak te verkleinen, omdat de hoge weerstand van de ruiten ze moeilijk breekbaar maakt. Voor uw comfort dragen ze daarnaast bij aan het verminderen van UV-straling in de cabine.

Meerprijs voor Plus

excl. btw

incl. btw

€ 553,72

€ 670

Elektrisch inklapbare trekhaak

(1028)

Geniet van het gemak van onze volledig elektrisch inklapbare trekhaak voor het trekken van een aanhanger of het bevestigen van lastdragers, zoals een fietsendrager of bagagebox. Met één druk op de knop in de bagageruimte klapt de trekhaak uit en is deze direct klaar voor gebruik. Wanneer u de trekhaak niet meer nodig heeft, klapt deze met een druk op de knop weer in, zodat hij uit het zicht is.

Deze trekhaak is tevens voorzien van onze Trailer Stability Assist-technologie. Mocht de aanhanger bij snelheden boven de 50 km/u gaan slingeren, dan worden de remmen van een of meer wielen automatisch geactiveerd om u te helpen de stabiliteit te herstellen en de controle te behouden. Een speciale 'towing view' in de achteruitrijcamera maakt het eenvoudiger om de auto nauwkeurig naar de koppeling van de aanhanger te manoeuvreren. Dankzij een ingebouwde, goed bereikbare elektrische aansluiting is het aankoppelen van de aanhanger zeer eenvoudig. Het FIX4BIKE®-systeem biedt bovendien een stabiele en gebruiksvriendelijke oplossing voor het monteren van diverse soorten fietsen, inclusief zware e-bikes.

Meerprijs

excl. btw

incl. btw

€ 1.070,25

€ 1.295

OPTIES



All Season banden

(1065)

Alleen i.c.m. optie 20" velgen.

Met deze uiterst veelzijdige banden bent u voorbereid op uiteenlopende weersomstandigheden – het hele jaar door. Ze bieden uitstekende tractie, grip en remprestaties, of de wegen nu droog of nat zijn. De banden zijn ontworpen om u een comfortabele rit en een gecontroleerde rijervaring te bieden, zelfs in uitdagende omstandigheden, met een uitstekende levensduur en een geoptimaliseerd brandstofverbruik. De all-season banden zijn getest en goedgekeurd voor gebruik gedurende het hele jaar, maar voor barre winterse omstandigheden met sneeuw en ijs raden wij winterbanden aan.

All-season banden vervangen de standaard zomerbanden

Meerprijs

excl. btw

incl. btw

€ 247,93

€ 300

Elektrochromatisch panoramadak

(1291)

Dankzij elektrochromatische glastechnologie kunt u de tint van het panoramadak aanpassen aan de intensiteit van het zonlicht, wat bijdraagt aan een aangenaam klimaat in alle weersomstandigheden. Met een druk op de knop in het centrale display schakelt het glas van doorzichtig naar ondoorzichtig door middel van elektrische spanning. Deze technologie helpt de warmte in het interieur te verminderen bij hoge buitentemperaturen, waardoor de belasting van het klimaatsysteem afneemt en de actieradius wordt geoptimaliseerd.

Standaard voor Ultra.

Meerprijs voor Plus

excl. btw

incl. btw

€ 950,41

€ 1.150

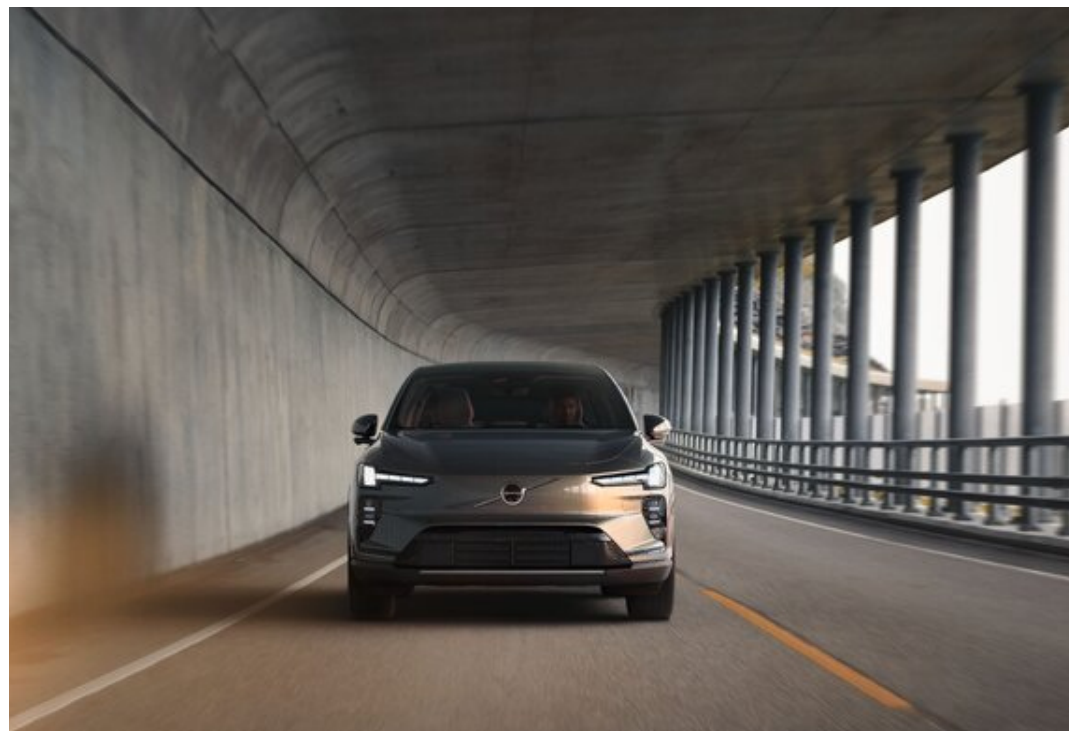

ACCESSOIRES PACKS ^{5, 6, 7}

PROTECTION

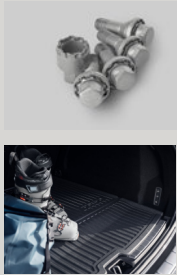

Kunststof matten interieur, frunk en bagageruimte en afsluitbare wielbouten (20% korting als pakket)

Consumentenprijs excl. btw € 317,35
Consumentenprijs incl. btw € 384

CONVENIENCE



Zonwering panoramadak, nekkussen, bagagenet en opbergtas voor laadkabel (20% korting als pakket)

Consumentenprijs excl. btw € 244,63
Consumentenprijs incl. btw € 296

STORAGE



Opbergmand middelgroot en opbergbak klein, onder vloer bagageruimte (20% korting als pakket)

Consumentenprijs excl. btw € 95,87
Consumentenprijs incl. btw € 116

TRAVEL



Dakbox Travel Active 500, lastdragers, bagagetas en opbergmand groot (10% korting als pakket)

Consumentenprijs excl. btw € 1.149,17
Consumentenprijs incl. btw € 1.390,50

OVERIGE ACCESSOIRES ^{5, 6}

BAGAGERUIMTE

Mat bagageruimte, textiel/rubber, omkeerbaar

Consumentenprijs excl. btw € 152,89
Consumentenprijs incl. btw € 185

Mat bagageruimte, kunststof

Consumentenprijs excl. btw € 136,36
Consumentenprijs incl. btw € 165

Mat onder bagageruimte, kunststof

Consumentenprijs excl. btw € 41,32
Consumentenprijs incl. btw € 50

Mat in frunk, kunststof

Consumentenprijs excl. btw € 41,32
Consumentenprijs incl. btw € 50

Mand onder bagageruimtevloer, groot

Consumentenprijs excl. btw € 107,44
Consumentenprijs incl. btw € 130

Mand onder bagageruimtevloer, middel

Consumentenprijs excl. btw € 82,64
Consumentenprijs incl. btw € 100

Bak onder bagageruimtevloer, klein (combinatie met mand middel)

Consumentenprijs excl. btw € 37,19
Consumentenprijs incl. btw € 45

Autobench, verstelbaar

Consumentenprijs excl. btw € 475,20
Consumentenprijs incl. btw € 575

Bagageruimteafdekking, volledig dekkend

Consumentenprijs excl. btw € 231,40
Consumentenprijs incl. btw € 280

COMFORT

Vloermatten kunststof (1e en 2e zitrij)

Consumentenprijs excl. btw € 115,70
Consumentenprijs incl. btw € 140

Vloermatten premium textiel

Consumentenprijs excl. btw € 115,70
Consumentenprijs incl. btw € 140

Nekkussen, Charcoal woltextiel

Consumentenprijs excl. btw € 53,72
Consumentenprijs incl. btw € 65

Hoofdkussen voor achterbank

Consumentenprijs excl. btw € 53,72
Consumentenprijs incl. btw € 65

Zonwering panoramadak

Consumentenprijs excl. btw € 111,57
Consumentenprijs incl. btw € 135

EXTERIEUR

Running boards

Consumentenprijs excl. btw € 1.033,06
Consumentenprijs incl. btw € 1.250

Spatlappen, voor en achter

Consumentenprijs excl. btw € 206,61
Consumentenprijs incl. btw € 250

OVERIGE ACCESSOIRES ^{5, 6}**LADEN**

Volvo wallbox met socket, incl. load balancer/
stroommeter (excl. installatie)

- Met 7m vaste kabel € 1.250
- Met socket en MID € 1.350

Consumentenprijs excl. btw € 991,74
Consumentenprijs incl. btw € 1.200

Volvo wallbox incl. load balancing en basis
installatiepakket (via partner)

Consumentenprijs excl. btw € 1.776,86
Consumentenprijs incl. btw € 2.150

Laadkabel 6 meter, 3-fase
(CEE (rood) 16A) ⁵

Consumentenprijs excl. btw € 351,24
Consumentenprijs incl. btw € 425

Laadkabel 7 meter, 1-fase voor
incidenteel gebruik (Schucko 10A /
Mennekes 16A / CEE (blauw) 16A) ⁵

Consumentenprijs excl. btw € 309,92
Consumentenprijs incl. btw € 375

Vehicle to load adapter (V2L)

Consumentenprijs excl. btw € 165,29
Consumentenprijs incl. btw € 200

Opbergtas voor laadkabel

Consumentenprijs excl. btw € 57,85
Consumentenprijs incl. btw € 70

TREKHAAK, LASTDRAGERS & BAGAGEBOXEN

Dakbox "Travel Premier 430"
Glossy Black, 430 l.
226/94/30 cm (l/b/h)

Consumentenprijs excl. btw € 1.033,06
Consumentenprijs incl. btw € 1.250

Dakbox "Travel Active 500"
Glossy Black, 500 l.
215/91,5/44 cm (l/b/h)

Consumentenprijs excl. btw € 743,80
Consumentenprijs incl. btw € 900

Dakbox "Travel 400"
Glossy Black, 400 l.
175/87/46 cm (l/b/h)

Consumentenprijs excl. btw € 578,51
Consumentenprijs incl. btw € 700

Lastdragers zwart, deelbaar (met opbergbak)

Consumentenprijs excl. btw € 351,24
Consumentenprijs incl. btw € 425

Skidrager, uitschuifbaar

Consumentenprijs excl. btw € 206,61
Consumentenprijs incl. btw € 250

Fietsdrager op lastdragers te monteren

Consumentenprijs excl. btw € 123,97
Consumentenprijs incl. btw € 150

Fietsendrager op trekhaak met Fix4Bike,
opklapbaar, voor 2 (elektrische) fietsen
(oprijgoot € 55)

Consumentenprijs excl. btw € 619,83
Consumentenprijs incl. btw € 750

Fietsendrager op trekhaak met Fix4Bike,
kantelbaar, voor 3 fietsen
(uitbreiding t.b.v. 4e fiets € 100)

Consumentenprijs excl. btw € 619,83
Consumentenprijs incl. btw € 750

Trekhaak met elektrisch
inklapbare kogel, 13 polig

Consumentenprijs excl. btw € 1.235,54
Consumentenprijs incl. btw € 1.495

Bagagebox op trekhaak, 400 l.

Consumentenprijs excl. btw € 1.115,70
Consumentenprijs incl. btw € 1.350



Fietsendrager op trekhaak met Fix4Bike, kantelbaar,
voor 2 fietsen



Autobench, verstelbaar

OVERIGE ACCESSOIRES ^{5,6}**KINDERVEILIGHEID**Kinderzitje, achterwaarts gericht (0 - 3 jaar)⁶

Consumentenprijs excl. btw € 537,19
Consumentenprijs incl. btw € 650

Kinderzitje, groep II-II (3 - 10 jaar)

Consumentenprijs excl. btw € 309,92
Consumentenprijs incl. btw € 375

Trappelbescherming met opbergvakken

Consumentenprijs excl. btw € 70,25
Consumentenprijs incl. btw € 85

VEILIGHEID & ONDERSTEUNING

Key Tag

Consumentenprijs excl. btw € 206,61
Consumentenprijs incl. btw € 250

Reservewiel in tas op bagageruimtevloer

Consumentenprijs excl. btw € 409,09
Consumentenprijs incl. btw € 495

Hondentuigje aan autogordel te bevestigen

Consumentenprijs excl. btw € 99,17
Consumentenprijs incl. btw € 120

Centrax sneeuwkettingen

Consumentenprijs excl. btw € 371,90
Consumentenprijs incl. btw € 450

Sneeuwsokken

Consumentenprijs excl. btw € 90,91
Consumentenprijs incl. btw € 110

WIELEN

Zomerwielenset 22" 5-Y spaaks velgen -22B met 255/40 R22 banden voor en 265/40 R22 banden achter

Consumentenprijs excl. btw € 3.305,79
Consumentenprijs incl. btw € 4.000

Winterwielenset 22" 5-Y spaaks -22A

Consumentenprijs excl. btw € 3.305,79
Consumentenprijs incl. btw € 4.000

Winterwielenset 22" 5-Y spaaks -22B

Consumentenprijs excl. btw € 3.305,79
Consumentenprijs incl. btw € 4.000

Winterwielenset 21" 5-Spaaks -21A

Consumentenprijs excl. btw € 2.892,56
Consumentenprijs incl. btw € 3.500

Winterwielenset 20" 5-Spaaks Silver -20A banden achter

Consumentenprijs excl. btw € 2.561,98
Consumentenprijs incl. btw € 3.100

Afsluitbare wielbouten

Consumentenprijs excl. btw € 61,98
Consumentenprijs incl. btw € 75

Volvo ventieldopjes

Consumentenprijs excl. btw € 28,92
Consumentenprijs incl. btw € 35





MEER ZEKERHEID MET VOLVO GARANTIE



3 JAAR FABRIEKSGARANTIE OF 100.000 KM*

- De algemene fabrieksgarantie bedraagt 3 jaar óf 100.000 kilometer*
- Specifieke garantie op de accu bedraagt 8 jaar óf 160.000 km* Onder voorwaarde tot 10 jaar óf 240.000 km*

GARANTIE

Uw nieuwe Volvo heeft standaard 3 jaar fabrieksgarantie. Er geldt een kilometerbeperking van 100.000 binnen de genoemde periode. Naast de uitgebreide garantie heeft uw Volvo een carrossiergarantie van 12 jaar. Op het 800V accupakket is een garantie van 8 jaar of 160.000 km (afhankelijk van wat het eerst bereikt wordt) van toepassing. Hierna ontvang u tot 10 jaar of 240.000 km garantie op het accupakket als al het onderhoud is uitgevoerd bij de Volvo-dealer.

VOLVO VERLENGDE GARANTIE

De garantieperiode van uw Volvo kunt u eenvoudig uitbreiden met één of twee jaar (tot 200.000 km), al naar gelang uw persoonlijke wensen. Als u een nieuwe Volvo aanschaft, kunt u de fabrieksgarantie verlengen tegen zeer aantrekkelijke voorwaarden. Dat voorkomt onverwachte kosten, tot wel vijf jaar na uw aankoop.

* Wat zich het eerste voordoet

Ook voor de volgende eigenaar

Verkoopt u uw Volvo voordat de garantietermijn is verstreken? Geen probleem, de garantie gaat met de auto mee naar de volgende eigenaar.

Consumentenprijzen Volvo Verlengde Garantie

+ 1 jaar (tot 200.000 km)	€ 690
+ 2 jaar (tot 200.000 km)	€ 1.330

VOLVO ASSISTANCE

Met uw Volvo profiteert u na de datum van de eerste tenaamstelling van 3 jaar Volvo Assistance, onze Europese weghulp. Dit wordt uitgevoerd in samenwerking met de ANWB-alarmcentrale. Bij pech onderweg kunt u, 7 dagen per week, 24 uur per dag, een beroep doen op Volvo Assistance. Laat u het reguliere onderhoud aan uw Volvo ook na het derde jaar uitvoeren door de officiële Volvo-dealer, dan wordt Volvo Assistance kosteloos verlengd tot aan het volgende voorgeschreven onderhoud. Raadpleeg uw Volvo-dealer of Volvocars.nl voor meer informatie en alle voorwaarden.

Upgrade naar Volvo Premium Assistance

Met Volvo Premium Assistance kunt u onder andere 30 dagen aaneengesloten gebruikmaken van een vervangende auto. Volvo Premium Assistance biedt nog veel meer voordelen en kost slechts € 55 voor 12 maanden. Volvo Premium Assistance vraagt u aan via volvocard.nl of via uw Volvo-dealer.

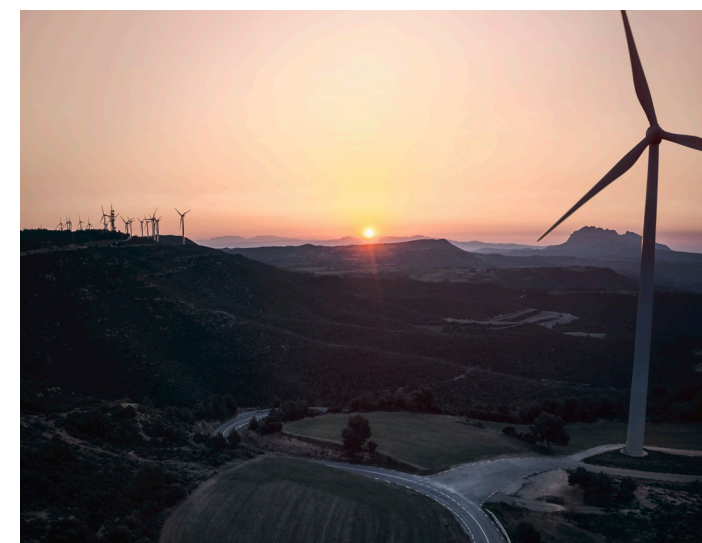

STANDAARDUITRUSTING & VARIANTEN

UITRUSTING	Plus	Ultra
VEILIGHEID & ONDERSTEUNING		
<p>Safe Space-technologie</p> <p>Door gebruik te maken van geavanceerde detectie- en computertechnologie, willen we een virtueel veiligheidsschild rondom de inzittenden in de auto creëren. De 5 camera's, 5 radars en 12 ultrasone sensoren werken samen om een zeer nauwkeurig realtime 360° beeld van de omgeving te creëren. Werkt samen met Driver understanding systeem en Occupant sensing systeem voor een optimaal virtueel veiligheidsschild.</p>	●	●
<p>Driver understanding systeem</p> <p>2 camera's en een aanraakgevoelig stuurwiel volgen de aandacht van de bestuurder. De mate van aandacht van de bestuurder werkt als input voor de actieve veiligheidssystemen die hierdoor beter in staat zijn de bestuurder te ondersteunen bij rem- en sturingrepen. In het geval dat de bestuurder niet meer reageert, kan de auto ingrijpen door zelfstandig te remmen en sturen en de auto stilstand laten te komen binnen de rijstrook, de 4 richtingaanwijzers te activeren en de hulpdiensten in te schakelen. Bij gebruik van het optionele Pilot Assist is het niet meer nodig periodiek tegendruk te geven in het stuur. De auto detecteert of de handen aan het stuur zijn en de aandacht van de bestuurder bij het verkeer is en geeft dan stuurondersteuning.</p>	●	●
<p>Occupant sensing systeem</p> <p>In de dakhemel gemonteerde radars zorgen voor extra veiligheid en comfort. Geeft een herinnering voor het niet dragen van de gordels voor alle zitplaatsen, zonder dat een zware tas een valse melding geeft. Het klimaatsysteem in de auto wordt aangepast aan het aantal inzittenden voor een efficiënter gebruik van energie. De auto kan niet onbedoeld worden afgesloten wanneer er een mens of dier achterblijft in de auto. Wanneer in het infotainmentscherm wordt aangegeven dat er iemand in de auto achterblijft, zal de auto de klimaatfunctie actief houden (zo lang er accucapaciteit is). Het Volvo Guard alarmsysteem maakt gebruik van de interieurradars als zeer accurate bewegingssensoren.</p>	●	●
Collision avoidance (full auto brake) and mitigation met Pedestrian, Cyclist en Large animal detection	●	●
Pedestrian en Cyclist steering avoidance (auto kan aanrijdingen met voetgangers en fietser voorkomen door uit te wijken binnen de grenzen van de rijbaan)	●	●
<p>Collision Avoidance bij lage snelheden</p> <p>Rear Cross Traffic Alert with Auto Brake, Front Cross Traffic Alert with Auto Brake, Low Speed Auto Brake Rear, Door Opening Alert.</p>	●	●
Intersection autobrake (automatisch remsysteem om aanrijdingen met verkeer op kruispunten te voorkomen)	●	●
Lane keeping aid en Lane Departure Warning	●	●
Oncoming Lane Mitigation (helpt de bestuurder om aanrijdingen met tegenliggers te vermijden door automatisch bij te sturen. Actief bij snelheden tussen 50 en 140 km/h)	●	●
BLIS (Blind Spot Information System) met Steer assist, Rear collision warning en Cross traffic alert met low speed auto brake. Inclusief Door opening alert (waarschuwing voor aankomend verkeer bij het openen van een van de portieren)	●	●
Road sign information (weergave van verkeersborden met waarschuwing wanneer de maximum snelheid overschreden wordt, of tegen de rijrichting in gereden wordt)	●	●
Ready to drive notification	●	●
<p>Vier verschillende Drive Modes</p> <p>Standard, Range, Offroad en Performance (Performance alleen i.c.m. P10 AWD en P12 AWD)</p>	●	●
Run-off-road mitigation en Run-off-road protection (verlaagt de kans op rugletsel door het opvangen van de verticale krachten in de stoel bij een ongeval)	●	●
<p>Multi-adaptieve veiligheidsgordel</p> <p>Deze nieuwe veiligheidstechnologie is een wereldprimeur van Volvo en is ontworpen om de remkracht van de voorste veiligheidsgordels af te stemmen op de individuele behoeften van inzittenden in verschillende realistische ongevalsscenario's. Deze technologie maakt gebruik van informatie van de sensoren aan de buiten- en binnenkant van de auto, terwijl de core computer van de auto de unieke omstandigheden van elke botsing analyseert, zoals de richting, snelheid en positie van de inzittenden. Op basis van deze gegevens kan elke veiligheidsgordel voorin de optimale remkracht uitoefenen om de bescherming in verschillende situaties te optimaliseren.</p>	●	●

STANDAARDUITRUSTING & VARIANTEN

UITRUSTING	Plus	Ultra
Automatische gordelaanspanners op alle zitplaatsen en hoogteverstelling gordels voor voorstoelen en buitenste zitplaatsen van tweede zitrij	●	●
Prepared front safety belts (wanneer een aanrijding dreigt, worden de gordels van de voorstoelen stevig aangetrokken)	●	●
Two stage frontal airbags, SIPS (side) airbags, inflatable curtains en far side airbags (airbags aan de binnenzijde van de stoel om te voorkomen dat inzittenden elkaar raken)	●	●
Brake by wire remsysteem, automatic hold function, Corner traction control met torque vectoring, Active Yaw control, Advanced Stability control, Hill Descent Control, Hill start assist, Spin control, traction control, ABS-Remsysteem (Antilock Brake System), EBA (Emergency Brake Assist), EBD (Electronic Brake Distribution), EBL (Emergency Brake Light), IDIS (Intelligent Driver Information System), RAB (Ready Alert Brakes), RSC (Roll Stability Control), SIPS® (Side Impact Protection System), WHIPS (Whiplash Protection System) op zitplaatsen voor	●	●
Connected Safety: door middel van 'cloud' technologie kunnen Volvo's elkaar waarschuwen voor gevaarlijke situaties, zoals glad wegdek of een aanrijding.	●	●
Adaptive Cruise Control met Curve Speed Adaptation en Speed limiter	●	●
Intelligent Speed Assist (ISA)	●	●
Battery Passport	●	●
Via de QR-code wordt er informatie gedeeld over onder andere de traceerbaarheid van materialen en de CO2-footprint van de auto.	●	●

PERSOONLIJKE VEILIGHEID	Plus	Ultra
Approach- en Home Safeverlichting. Volvo Safety Lights (automatische dimlichten)	●	●
Automatische portiervergrendeling tijdens het rijden (kan gedeactiveerd worden) en ont- en vergrendelingsknoppen in de voorportieren	●	●
EHBO-set (conform DIN 13164) en gevarendriehoek (in 'frunk' geplaatst)	●	●
Isofixbevestigingspunten tweede zitrij (2x)	●	●
Uitschakelbare passagiersairbag	●	●
Elektrisch bedienbare kindersloten op achterportieren	●	●
Veiligheidsnet in bagageruimte	●	●
Volvo Guard Alarm incl. bewegings- en volumesensor en Safelock	●	●
Grondverlichting vanuit portiergrepen	●	●

STANDAARDUITRUSTING & VARIANTEN

UITRUSTING	Plus	Ultra
KLIMAAT		
CleanZone: Interior Air Quality Systeem met preventilatie en luchtvochtigheidssensor	●	●
3 zone Electronic Climate Control met touch screen bediening op de tweede zitrij onafhankelijk instelbaar voor passagier, bestuurder en achterpassagiers met recirculatie en pollenfilter	●	●
Preconditioning met timer voor verwarmen en koelen (kan het interieur en de batterij verwarmen of koelen voor maximaal comfort en range)	●	●
Warmtepomp	●	●
Verwarmbare buitenspiegels en verwarmbare achterraut	●	●
INTERIEUR		
5 zitplaatsen	●	●
Nordico bekleding met comfortstoelen in de kleurstelling Charcoal met Grey Ash Wood houtinleg	●	●
Handmatig verstelbare zittingverlenging van de voorstoelen	●	●
2-voudig elektrisch verstelbare lendesteunen voor	●	●
Verwarmbare voorstoelen	●	●
Geavanceerde LED interieur verlichting Interieurverlichting die zich aanpast aan de omstandigheden van de situatie. Hierbij is keuze uit zes verschillende verlichtingsthema's.	●	●
Neerklapbare tweede zitrij (40/20/40 verdeling)	●	●
12V-aansluiting in bagageruimte	●	●
Automatisch dimmende binnenspiegel in frameless design en regensensor	●	●
Boodschappentashouder in de bagageruimte	●	●
Elektrisch bedienbare achterklep en opbergbare rolhoes achter de tweede zitrij	●	●
60/40 verdeelbare opbergruimtes onder de laadvloer (63 liter)	●	●
Elektrisch bedienbare handrem en elektrisch bedienbare ramen voor en achter	●	●
Elektrisch verstelbare voorstoelen met geheugenfunctie voor bestuurdersstoel	●	●
Armsteun voorzijde met verschuifbare 2+1 bekerhouders en opbergruimte	●	●
Armsteun achterzijde met 2 bekerhouders en opbergruimte voor 2 smartphones	●	●

STANDAARDUITRUSTING & VARIANTEN

	Plus	Ultra
UITRUSTING		
Elektrisch neerklapbare hoofdsteunen achter	●	●
Vloermatten voor eerste en tweede zitrij	●	●
Tailored textile dashboard met geïntegreerde soundbar	●	●
Kunstlederen tweespaaks afgevlakt stuurwiel	●	●
Bagagerolhoes in laadruimte	●	●
AUDIO & COMMUNICATIE		
15,04" OLED Infotainmentscherm	●	●
Central display met OLED-technologie en 2.640 x 1.416 pixels resolutie. Voor bediening van klimaat, navigatie, audio, internetdiensten, apps, auto menu, uitgebreide Voice Control functionaliteit, Bluetooth telefoonsysteem met Bluetooth audiostreaming		
11,4" Dual Cell Forward Driver Display	●	●
Het nieuwe, naar voren geplaatste bestuurdersdisplay is een van onze veiligheidsvoorzieningen. Het 11,4-inch display is dichterbij de voorruit geplaatst, direct in het gezichtsveld van de bestuurder, en blijft zichtbaar boven het stuurwiel. Met Dual Cell technologie voor hogere contrasten. Keuze uit 3 instellingen: Clean, Surround en Maps.		
Digital Audio Broadcasting	●	●
DAB+		
Stuurwielbediening voor bestuurdersdisplay, cruise control, audiosysteem, telefoon, navigatiesysteem en stemcommando's	●	●
Draadloos telefoon opladen	●	●
met aan/uit knop		
Smartphone integratie:	●	●
draadloos Apple® CarPlay		
Digital Services Pack 48 maanden	●	●
Navigatiesysteem op basis van 'always up to date' Google maps inclusief stembediening, stuurwielbediening, TMC, RTTI (Real Time Traffic Information). Google PlayStore en Gemini AI assistent (beschikbaarheid in Nederlands later in 2026 verwacht) inclusief routeplanning via Nederlandstalige "Hey, Google". Over The Air (OTA) updates voor alle software en kaarten. Dataverkeer onbeperkt voor bovenstaande diensten (fair use policy) via 5G (indien beschikbaar). Volvo on Call met Volvo Cars app		
Finding Charging	●	●
Via de centrale display of de Volvo Cars app: openbare oplaadpunten zoeken		
4 USB-C aansluitingen. 2 x 60 Watt en 2 x 18 Watt	●	●
Digital Key (telefoon als sleutel)	●	●
Openen, sluiten en starten van de auto op een compatibele smartphone (vanaf Apple iPhone XR, Samsung Galaxy S21 en Google Pixel 6). Indien u de auto nadert op minder dan 10 meter verwelkomt de auto u met de welkomstverlichting. Indien u de auto binnen 1,5 m navoert ontgrendelt de auto, klappen de buitenspiegels uit, wordt de binnenverlichting geactiveerd, geeft het centrale scherm het oplaadpercentage weer en wordt de laadkabel gedurende 90 seconden ontgrendeld. Inclusief 2 NFC smartcards (creditcardformaat) die de auto kunnen openen, sluiten en starten zonder smartphone		

STANDAARDUITRUSTING & VARIANTEN

UITRUSTING	Plus	Ultra
<p>Volvo on Call. Met mobiele Volvo Cars app. Inclusief activeringskosten en 48 maanden abonnement voor Volvo on Call en Volvo Cars app. Voor meer informatie: www.volvocars.nl/oncall Volvo on Call biedt een nog hoger veiligheidsniveau, maar ook de innovatieve mogelijkheden van de Volvo Cars app. Volvo on Call is een geïntegreerde hulpdienst (onbeperkt). Bij noodgevallen kunt u op de SOS knop drukken en relevante hulp is direct onderweg. Met de Volvo Cars app staat u constant in verbinding met uw auto. Ont- en vergrendelen van de auto, een ritregistratie bijhouden en uw auto eenvoudig terugvinden op een drukke parkeerplaats zijn voorbeelden van mogelijkheden met de Volvo Cars app. Het klimaat in de auto is op afstand te regelen. Sommige functionaliteiten zijn mogelijk pas later beschikbaar.</p>	●	●
EXTERIEUR		
<p>Flush exterieurdesign Voor maximale range. Het naadloze exterieur geeft een eigentijdse en moderne uitstraling die bijdraagt aan de verlaging van de luchtweerstand. Met frameless buitenspiegels, verzonken ramen en raamstijlen en een gesloten grille.</p>	●	●
Panoramadak (vast) met gelaagd glas	●	-
Dynamic chassis met FSD dampers (Frequency Selective Damping) (alleen i.c.m. P6)	●	●
<p>Active chassis met Four-C (alleen i.c.m. P10 AWD en P12 AWD) Geavanceerd elektronisch gestuurd dempingsysteem wat bijdraagt aan uitstekend rijcomfort, stuurgedrag en wegligging en maximale stabiliteit. Onze chassistechnologie met continu geregelde dampers monitort de auto, de weg en de bestuurder 500 keer per seconde. Elke schokdemper wordt onmiddellijk aangepast aan de actuele weg- en rijomstandigheden, om zowel het comfort als de handling te optimaliseren. Om het rijgedrag van de auto verder te verfijnen, kunt u op het middendispley kiezen uit drie standen: Soft, Standard and Firm.</p>	●	●
22kW AC boordlader (3 fase)	●	●
32A (3 fase) Mennekes - Mennekes 6 meter laadkabel (Type 3, geschikt voor (publiek) laadpunt)	●	●
370kW DC maximale snellaadcapaciteit (max. 320kW voor P6)	●	●
<p>Active High Beam Matrix LED koplampen De koplampen kunnen tegenliggers detecteren en het lichtbeeld hier exact op aanpassen, zodat u optimaal zicht hebt zonder anderen te verblinden. Als u de auto nadert, kunnen de koplampen en achterlichten u verwelkomen met geavanceerde uitnodigende lichtsequenties.</p>	●	-
Acoustic Vehicle Alerting System	●	●
One Pedal Drive	●	●
Bandenreparatiekit (compressor) & bandenspanningscontrolesysteem	●	●
Elektrisch inklapbare en verwarmbare frameless buitenspiegels met LED knipperlichten. Dimbaar aan bestuurderszijde	●	●
Park Assist voor, achter en Side Park Assist met automatische remfunctie	●	●
Park Assist camera achter met reinigingssysteem	●	●
Glossy Black exterieurdelen: Onderzijde voor- en achterbumper, dorpels, diffusor, raamomlijsting, spiegelkappen, onderzijde grille en achterspoiler	●	●
Frunk: opbergruimte onder de motorkap, 58 liter.	●	●
20" 5-Spaaks Matt/Glossy Black Diamond Cut velgen met 235/55 R20 banden voor en 255/50 R20 banden achter	●	-

STANDAARDUITRUSTING & VARIANTEN

	Plus	Ultra
UITRUSTING		
EX60 embleem op de achterzijde	●	●
P6, P10 of P12 embleem op de achterzijde	●	●
All Wheel Drive (AWD) embleem op achterzijde (alleen i.c.m. P10 AWD en P12 AWD)	●	●
EXTRA UITRUSTING PLUS		
Air Purification	●	●
Zuivert de lucht in de auto door middel van filters en ionisatie. Kan tot 95% van alle schadelijke PM2.5 (fijn stof) deeltjes tegenhouden. Met PM2.5 deeltjes sensor en weergave van Air Quality Indication (AQI) in de auto		
Bose Premium sound systeem	●	-
Op maat gemaakt audiosysteem met geavanceerde signaalverwerking, inclusief Centerpoint 360 en SurroundStage technologie voor levensecht dynamisch geluid. Bose BassSync technologie en Road Noise Cancellation verrijken de geluidservaring verder 21 luidsprekers inclusief subwoofer, 4 tweeters in de hoofdsteunen voor en een totaalvermogen 1.200 Watt.		
Handsfree openen en sluiten van de achterklep	●	●
De elektrisch bediende achterklep werkt via een radarsensor onder de achterbumper en kan door een voetbeweging worden geopend en gesloten.		
Elektrisch verstelbare stuurkolom met geheugen	●	●
Elektrisch verstelbare achterstoelen (buitenste twee zitplaatsen)	●	●
De ergonomisch ontworpen stoelen bieden optimale ondersteuning tijdens lange ritten. De hellingshoek van de rugleuning is elektrisch verstelbaar in een zithoek van 25° tot 33°.		
Bright exterieur	■	■
Sierstrips aan de onderzijde rondom uitgevoerd in Matt Bright Silver (Dark exterieur met Glossy Black sierstrips zonder meerprijs)		
Wing grip portiergrepen	●	●
Het innovatieve ontwerp van deze Wing grip portiergrepen vult de strakke styling en aerodynamica van de auto perfect aan. Dankzij de digitale sleutel worden de portieren ontgrendeld als u de auto nadert en gaan ze open zodra u de binnenkant van de handgreep aanraakt. Met welkomstverlichting.		
EXTRA UITRUSTING ULTRA		
360° camera's met 3D view	○	●
Koplampreinigingsinstallatie	-	●
21" 5-Spaaks Glossy Black/Matt Graphite velgen met 255/45 R21 banden voor en 265/45 R21 banden achter	○	●
Geperforeerd Nordico bekleding met ventilatie	○	●
In de kleurstelling Charcoal met geventileerde voorstoelen		
4-voudig elektrisch verstelbare lendensteunen voor (2-voudig verstelbaar in combinatie met bekleding W3A0)	○	●
Kristallen scrollwiel voor bediening van multimedia en volume	-	●

STANDAARDUITRUSTING & VARIANTEN

UITRUSTING	Plus	Ultra
<p>Bowers & Wilkins High Fidelity sound system</p> <p>Het hi-fi-audiosysteem is ontwikkeld in samenwerking met geluidstechnici van het gerenommeerde Bowers & Wilkins en zorgt voor uitzonderlijke heldere en realistische muziek, overal in de auto. Dit audiosysteem beschikt over 28 luidsprekers waaronder een subwoofer, 8 tweeters in de hoofdsteunen voor en achter en een 3D-geluidsbeleving dankzij het Dolby Atmos surround sound. Met Road Noise Cancellation. Totaalvermogen 1.820 Watt.</p>	-	●
<p>Elektrochromatisch panoramadak</p> <p>Dankzij elektrochromatische glastechnologie kunt u de tint van het panoramadak aanpassen aan de intensiteit van het zonlicht, wat bijdraagt aan een aangenaam klimaat in alle weersomstandigheden. Met een druk op de knop in het centrale display schakelt het glas van doorzichtig naar ondoorzichtig door middel van elektrische spanning. Deze technologie helpt de warmte in het interieur te verminderen bij hoge buitentemperaturen, waardoor de belasting van het klimaatsysteem afneemt en de actieradius wordt geoptimaliseerd.</p>	○	●
<p>HD Pixel LED koplampen</p> <p>Onze geavanceerde hogeresolutie Pixel LED koplampen maken rijden in het donker veiliger en relaxter. De 25.600 pixels van de koplampmodules biedt vrijwel onbegrensde mogelijkheden om het lichtbeeld aan te passen aan de heersende omstandigheden. De koplampen kunnen tegenliggers detecteren en het lichtbeeld hier exact op aanpassen, zodat u optimaal zicht hebt zonder anderen te verblinden. Het licht kan automatisch voor maximaal vijf auto's en drie andere objecten tegelijkertijd worden gedimd. Als u de auto nadert, kunnen de koplampen en achterlichten u verwelkomen met geavanceerde uitnodigende lichtsequenties</p>	-	●
Gelamineerd glas	○	●
Ultra embleem op de achterzijde	-	●

TECHNISCHE SPECIFICATIES⁸

Type
Accu

Voltage
Max. vermogen kW/pk

Max. koppel Nm

Aandrijving
Onderhoudsinterval (km)

Prestaties

Acceleratie 0-100 km/u (sec)
Topsnelheid
Emissienorm

Laadtijd⁷

AC 11 / 22 kW (uur)
DC 320-370kW (minuten)

Actieradius en verbruik⁸

Afstand (kilometer)
Verbruik in kWh / 100 km

Gewicht (kg)

Massa leeg voertuig
Max. toelaatbaar totaalgewicht
Max. gewicht aanhanger -
geremd (ongeremd)
Kogeldruk

PNO12⁸

P6

ELEKTROMOTOR
LITHIUM-ION 83KWH
(NOMINAAL) / 80 KWH
(BRUIKBAAR)
800 V
275 / 374

480

ACHTERWIELAANDRIJVING
40.000 OF 24 MAANDEN

5,9
180
EURO6E

8 / 4
16

611
14,7

2090
2650
2000 (750)
100

516.NB.xx.0L1

P10 AWD

ELEKTROMOTOR
LITHIUM-ION 95KWH
(NOMINAAL) / 91KWH
(BRUIKBAAR)
800 V
VOORAS: 200 / 272
ACHTERAS: 300 / 408
GECOMBINEERD: 375 / 510
VOORAS: 310
ACHTERAS: 480
GECOMBINEERD: 710
VIERWIELAANDRIJVING
40.000 OF 24 MAANDEN

4,6
180
EURO6E

9 / 4,5
16

660
15,7

2250
2810
2400 (750)
100

516.NP.xx.0E1

P12 AWD

ELEKTROMOTOR
LITHIUM-ION 117KWH
(NOMINAAL) / 112 KWH
(BRUIKBAAR)
800 V
VOORAS: 200 / 272
ACHTERAS: 300 / 408
GECOMBINEERD: 500 / 680
VOORAS: 310
ACHTERAS: 480
GECOMBINEERD: 790
VIERWIELAANDRIJVING
40.000 OF 24 MAANDEN

3,9
180
EURO6E

12 / 6
19

810
16,0

2305
2860
2400 (750)
100

516.NA.xx.0E1



TECHNISCHE SPECIFICATIES ^{8, 9}

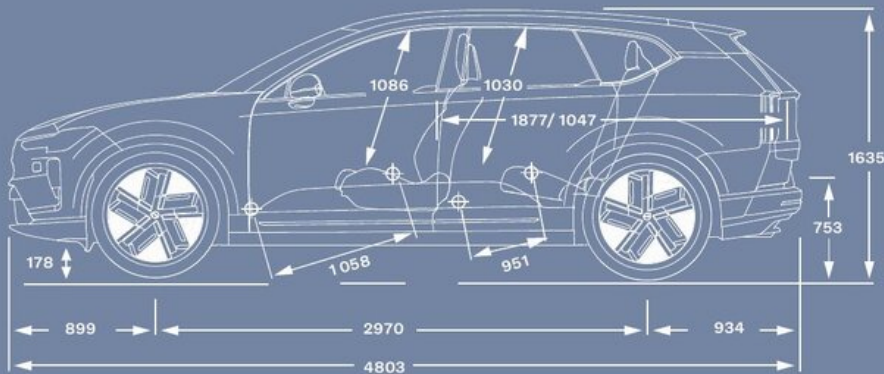
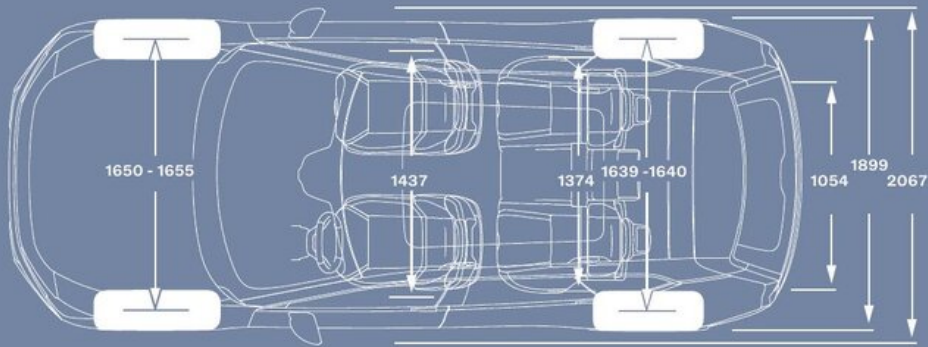

EXTERIEUR (CM)

Lengte - wielbasis	480,3 - 297,0
Breedte – inclusief spiegels	190,8 / 206,7
Hoogte onbelast – met 1 persoon	163,9 / 163,5
Spoorbreedte voor	164,9 / 165,5
Spoorbreedte achter	163,8 / 164,0
Bodemvrijheid onbelast - Doorwaaddiepte	18,2 - 45,0
Aanloophoek / Afloophoek / Hellingshoek	18,5° / 19,7° / 14,7°
Draaicirkel tussen stoepranden	11,3m

INTERIEUR (CM)

Hoofdruimte met panoramadak (voor / tweede zitrij)	108,6 / 103,0
Schouderbreedte passagierruimte (voor / tweede zitrij)	143,7 / 137,4
Beenruimte (voor / tweede zitrij)	105,8 / 95,1
Inhoud bagageruimte ISO V211-2 / V211-1 / V214-1 / V214-2 ¹⁰	523L / 998L / 1647L / 634L
Inhoud bagageruimte onder laadvloer ISO V209 / ISO V209-L ¹⁰	63L / 91L
Inhoud bagageruimte onder de motorkap ISO V216 / ISO V216-L ¹⁰	52L / 85L
Lengte bagageruimte tweede zitrij-bagageopening (min / max)	75,1 / 104,7
Lengte bagageruimte voorstoelen-bagageopening (min / max)	169,3 / 187,7
Hoogte bagageruimte (min / max) / Tilhoogte	70,4 / 75,3 / 78,3
Breedte bagageopening (min / op bagagevloer / tussen de wielkasten)	81,2 / 105,4 / 105,2





VOLVO CAR FINANCIAL SERVICES

Volvo Car Finance

Voor elke fase in uw leven is er een Volvo. Dit gaat hand in hand met een persoonlijke financiële keuze. Daarom kunt u bij Volvo kiezen uit verschillende flexibele en transparante financieringsmogelijkheden die uw leven makkelijker maken.



Boetevrij
inlossen

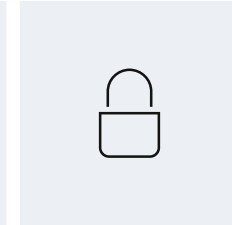

Flexibele aanbetaling
& slottermijn

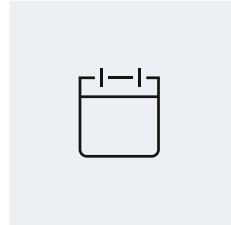

Diverse
looptijden

Financial Lease

Financial Lease is interessant als u zakelijk Volvo rijdt. Hierbij zorgt u zelf voor het onderhoud en verzekeringen. En u financiert zelf het aankoopbedrag (uiteraard zonder btw) van uw nieuwe Volvo. Ook draagt u zelf het restwaarderisico. De rente ligt vast, maar de looptijd en maandtermijnen stemt u zelf af met uw Volvo-dealer. Na de looptijd bent u de eigenaar van uw Volvo.

Volvo Car Insurance

De autoverzekering voor Volvo-liefhebbers. Volvo Car Insurance is net iets meer Volvo dan een gewone autoverzekering. Uw Volvo is namelijk niet alleen optimaal verzekerd, u weet ook zeker dat uw Volvo 100% Volvo blijft. Want alle reparaties worden uitgevoerd door een Volvo-dealer met originele Volvo-onderdelen. Gegarandeerd. En als u een vervangende auto nodig heeft, krijgt u uiteraard een Volvo mee.

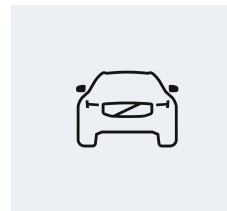

Soepele
beveiliging

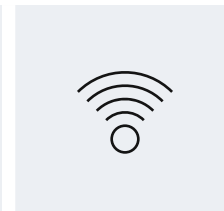

Geen extra eisen
keyless-entry

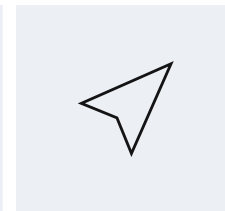

Flexibel
eigen risico



Bonus
bescherming

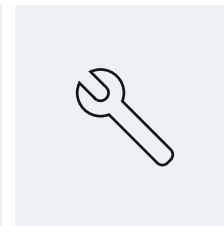

Service bij
Volvo-dealer

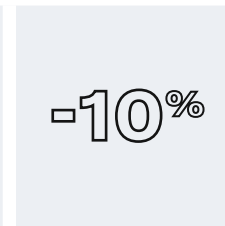

10%
welkomstkorting*

Volvo Investeringsplan

Met het Volvo Investeringsplan weet u exact waar u aan toe bent. U kiest namelijk voor een financiering met lage maandlasten. Over de slottermijn betaalt u alleen rente en geen aflossing waardoor uw maandlasten lager uitvallen. Zo rijdt u heel voordelig iedere 2 of 3 jaar in een nieuwe Volvo.

* Alleen geldig eerste jaar. Met uitzondering van de Volvo EX30, daarbij geldig voor gehele looptijd tot poliswijziging.

Disclaimer: Volvo Car Finance is een merk- en handelsnaam van Santander Consumer Finance S.A. – Branche Nederland, geregistreerd bij de Autoriteit Financiële Markten onder vergunningnummer 12048594. Toetsing en registratie bij het BKR te Tiel. Informeer bij uw verkoper naar de voorwaarden en het standaard informatieblad. Volvo Car Finance geeft geen advies. U dient zelf te bepalen of het door u gewenste financieel product aansluit bij uw wensen, behoeften en persoonlijke situatie.

FOOTNOTES



MODELPROGRAMMA

1. Zuinigheidscategorie op basis van de nieuwe WLTP-testmethodiek.
2. Fiscale waarde is de consumentenadviesprijs exclusief kosten rijklaar maken, kentekenkosten en recyclingbijdrage en geldt als basis voor de fiscale bijtelling.
3. Bovengenoemde consumentenadviesprijzen zijn inclusief bpm, 21% btw (kentekenkosten btw-vrij), kosten rijklaar maken (transportkosten, 0-beurt, reinigen en poetsen, handling- en administratiekosten, 4 veiligheidsvestjes, lifehammer en kentekenplaten á €1.179,53), kentekenkosten (á €57,97 btw-vrij) en recyclingbijdrage (á €77,50). Voorlopige prijslijst onder voorbehoud van prijswijzigingen en wijzigingen in belastingen, kosten rijklaar, kentekenkosten en recyclingbijdrage.
4. De EX60 is netto geprijsd. Raadpleeg uw Volvo-dealer voor meer informatie.

ACCESSOIRES

5. Schucko is standaard geaard stopcontact / Mennekes is type 2 / CEE is blauwe campingstekker 1-fase of rode krachtstroomstekker 3-fase.
6. Indien de passagiersairbag ingeschakeld is, mag op de passagierszitplaats geen achterwaarts gericht kinderzitje geplaatst worden. Voor bandenspecificaties en labelinformatie verwijzen we u naar de betreffende wielen op volvocars.nl/accessoires. Genoemde adviesprijzen zijn inclusief montage en btw.

TECHNISCHE SPECIFICATIES

7. Laadtijd van 10 uur is van leeg naar 100% gebaseerd op basis van 3-fase en 11kW. Laadtijd van 15-19 minuten is van 10% naar 80% o.b.v.fast charging met 300-400kW.
8. Vervang 'xx' in de PNO12 met de code van de desbetreffende uitvoering: 35 (Plus), 65 (Ultra).
9. De cijfers zijn voorlopig en afgeleid van schattingen en berekeningen van Volvo Cars voor de Volvo EX60 volgens de nieuwe WLTP-testmethodiek in overeenstemming met de toepasselijke Europese regelgeving. Deze resultaten worden niet gegarandeerd. Het werkelijke rijbereik onder reële omstandigheden kan variëren, afhankelijk van de uitvoering, het rijgedrag en andere externe factoren. Laadtijden zijn afhankelijk van diverse factoren zoals de buitentemperatuur, de temperatuur van de batterij, de laadapparatuur en de staat van de batterij en

het voertuig. In afwachting van definitieve voertuigcertificering.

10. ISO V211-2: Met tweede zitrij opgeklapt, laadhoogte gelijk aan bovenzijde tweede zitrij, ISO V211-1: Met tweede zitrij neergeklapt, laadhoogte gelijk aan bovenzijde voorstoelen (excl. hoofdsteunen) ISO V214-1: Met achterbank neergeklapt, laadhoogte gelijk aan plafond, ISO V214-2: Met tweede zitrij opgeklapt, laadhoogte gelijk aan plafond. ISO Vxx-L verwijst naar de 'liquid' meetmethode.

ALGEMEEN

11. Wijzigingen in specificaties, standaarduitvoering en prijzen voorbehouden. Alle genoemde prijzen kunnen te allen tijde zonder voorafgaande kennisgeving worden gewijzigd.

V O L V O

KIJK OP [VOLVOCARS.NL/EX60](https://volvocars.nl/ex60) VOOR NOG MEER INFORMATIE